

ZWORA ELEKTROMAGNETYCZNA

ZE HC300GF ZE HC300GFX

urmet
MIWI

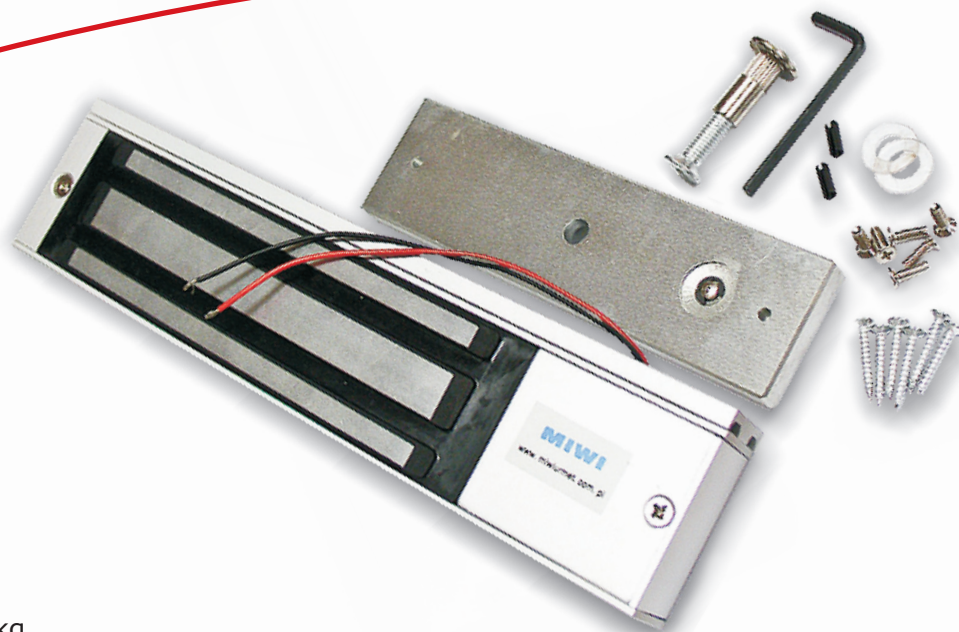

Zwora elektromagnetyczna
nawierzchniowa o nośności 320 kg

	ZE HC300GF	ZE HC300GFX
Znamionowe napięcie zasilania	12VDC lub 24VDC	12VDC
Znamionowy pobór prądu	500mA lub 250mA	500mA
Sygnalizacja LED	dioda czerwona	dioda czerwona/zielona
Wyjście przekaźnikowe	NO/NC	
Wejście na przycisk wyjścia NO	NIE	TAK
Timer	NIE	TAK
Temperatura pracy	-10 / +50°C	
Wilgotność pracy	0-90% bez kondensacji	
Wymiary zwory	240 x 56 x 29 mm	
Wymiary sztaby	158 x 43 x 11 mm	

AKCESORIA: **ZE AP280/300**

ZE AP280/300 - Uchwyt montażowy sztaby



MIWI URMET Sp. z o. o.
91-341 Łódź, ul. Pojezierska 90 A,
tel.: 042 616 21 00, fax: 042 616 21 13
www.miwurmet.pl, e-mail: miwi@miwiurmet.pl

ZE LS280 - Uchwyt montażowy L
do zwory elektromagnetycznej 320 kg

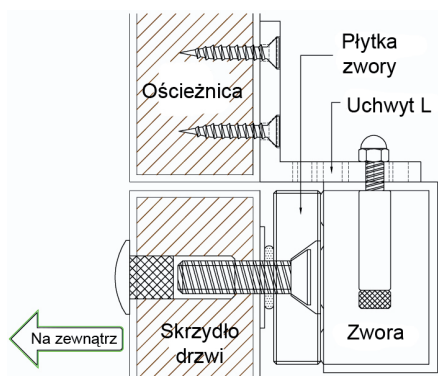

Montaż uchwyty

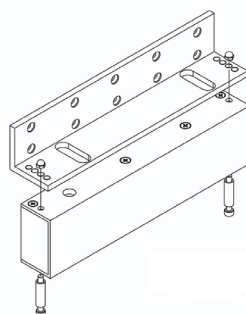

Przykładowy sposób montażu

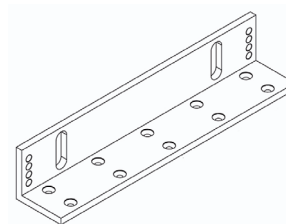

Uchwyt

ZE ZL280/300 - Uchwyt montażowy Z+L
do zwory elektromagnetycznej 320 kg

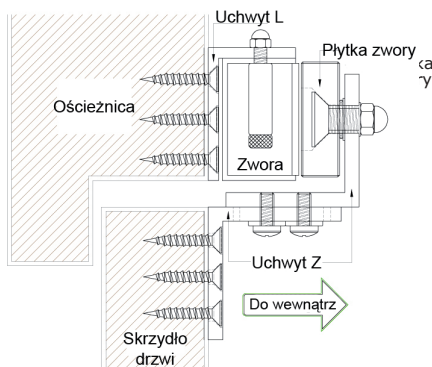

Montaż uchwyty

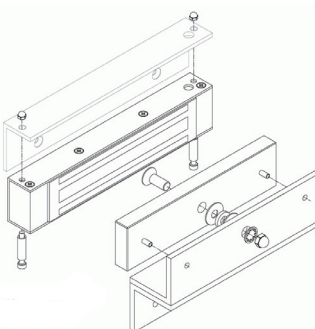

Przykładowy sposób montażu

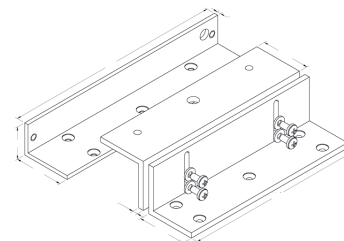

Uchwyt

ZE U280 - Uchwyt montażowy U
do zwory elektromagnetycznej 320 kg

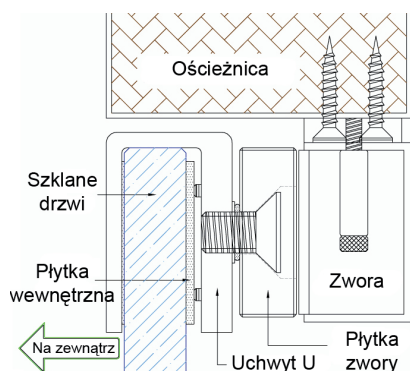

Montaż uchwyty

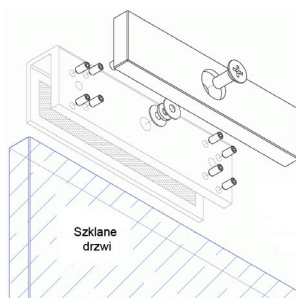

Przykładowy sposób montażu

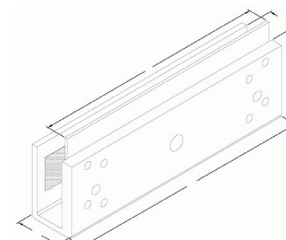

Uchwyt